

ORPHIE

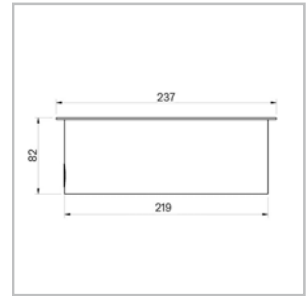
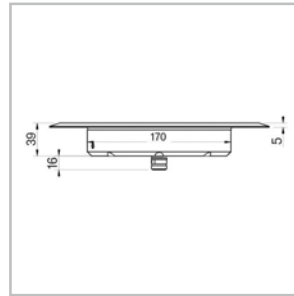
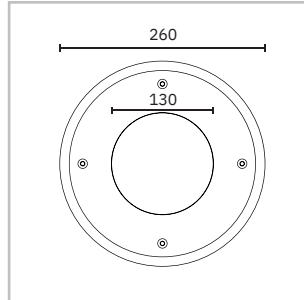

Monochrome tension constante

	2700°K	3000°K	4000°K	6000°K	Rouge	Vert	Bleu	Ambre
Alimentation	@ 12VDC - 500 mA							
Puissance	90W							
Flux initial (lm)	7000							
Durée de vie moyenne LED	L90 B10 60000h							
Branchement	Parallèle**							
Câble	3x0,5mm ² - 5m résiné							
Code	Inox 316L Electropoli : OP00203							

Options

Fourreau de scellement	OP600
Câble alimentaire ACS	CABLE 05
Câble sur mesure	Sur demande
Enjoliveur anti-électrolyse	Sur demande
Presse-étoupe fin de gaine	PRESSE-ETOUPE
Gaine flexible	GAINÉ
Diffusion douce - verre sablé	OP605

Dynamique

	RGBW	Bianc dynamique
Alimentation	700mA*	
Puissance	120W max	
Flux initial (lm)		
Durée de vie moyenne LED	L90 B10 60000h	
Branchement	Série	
Câble	9x0,22mm ² - 5m résiné	
Code	OP30252Z	OP30275X

Câblage 12VDC

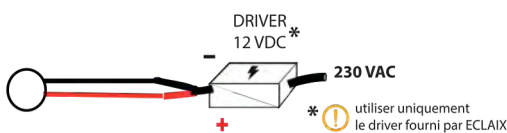

Angles

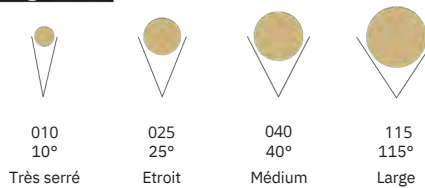

Câblage série 700 mA

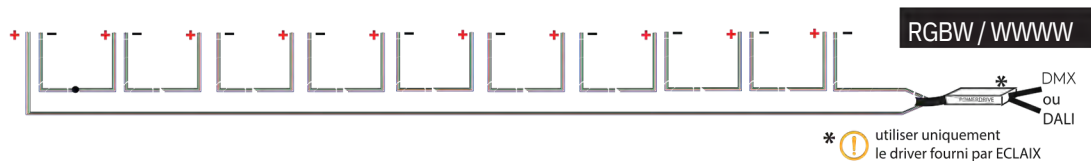
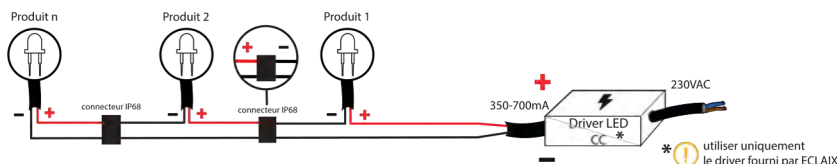

NOTICE D'INSTALLATION / MANUAL

ORPHIE

Montage dans les bassins en béton

Positionner et fixer le boîtier d'encastrement sur le coffrage arrière (coté terre) selon les marquages indiqués. Il est impératif de respecter un alignement précis, tel qu'illustré dans le schéma (3.2), entre le boîtier d'encastrement et le mur de coffrage, en vue du montage ultérieur du projecteur. Le cas échéant, assurez-vous d'étanchéifier l'embase extérieure, par exemple en utilisant du silicone afin de prévenir l'entrée de salissures dans les boîtiers d'encastrement. Fixer l'embout d'extrémité en plastique sur le coffrage postérieur. Vérifiez que le boîtier d'encastrement, la gaine de protection du câble avec les colliers, et l'embout d'extrémité en plastique sont correctement fixés. (3.1/3.2)

Après avoir bétonné le bassin et retiré le coffrage, appliquez le mortier et posez les carreaux de manière à les étendre jusqu'au diamètre intérieur maximum (Ø60 mm) du boîtier d'encastrement. Assurez-vous que la hauteur du mortier et des carreaux ne dépasse pas 15 mm (3.3).

Montage dans les bassins en acier inoxydable

Déterminer la position des projecteurs et découper une ouverture correspondante d'un diamètre de 54 mm dans la paroi du bassin. Positionner et fixer le boîtier d'encastrement selon de marquage indiqué. Fixer l'embout d'extrémité en plastique à l'extrémité de la gaine de protection du câble. Il est impératif de respecter un alignement précis, tel qu'illustré dans le schéma (3.2), entre le boîtier d'encastrement et le mur de coffrage, en vue du montage ultérieur du projecteur.

Vérifiez que le boîtier d'encastrement, la gaine de protection du câble avec les colliers, et l'embout d'extrémité en plastique sont correctement fixés.

Souder le boîtier sur la paroi du bassin de manière à assurer l'étanchéité et à atteindre l'indice de protection IP68 (3.4).

Montage dans les bassins avec revêtement collé/liner

Positionner et fixer le boîtier d'encastrement avec la flasque de collage sur le coffrage avant (côté eau) selon le marquage indiqué. L'alignement précis (selon le schéma 3.2.) du boîtier d'encastrement sur le mur de coffrage doit impérativement être respecté pour le montage ultérieur du projecteur. Le cas échéant, étanchéifier l'embase extérieure, par exemple avec du silicone afin d'éviter que des salissures n'entrent dans le boîtier d'encastrement. Fixer l'embout d'extrémité en plastique au coffrage postérieur. 3.1. Vérifier la bonne fixation du boîtier d'encastrement, de la gaine de protection du câble avec colliers et de l'embout d'extrémité en plastique. Après avoir bétonné le bassin puis retiré le coffrage, poser le revêtement collé/liner jusqu'au bord intérieur du boîtier d'encastrement. Merci de n'est pas utiliser la feuille de collage sur les trous de fixation. Le cas échéant, le flasque de collage devra être prétraité afin d'améliorer l'adhésion. Vous trouverez ces informations dans la notice d'utilisation du matériau utilisé. 3.5.

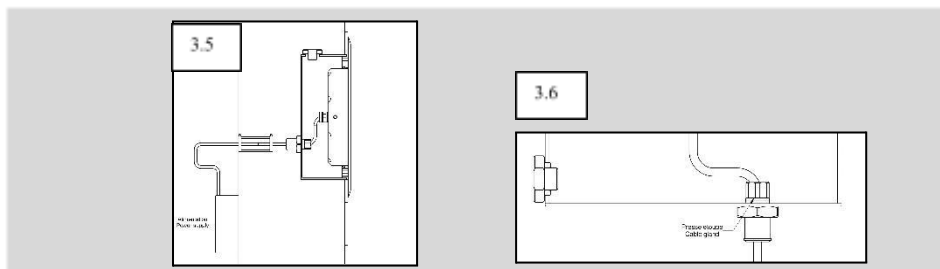

Montage du projecteur

Introduire le câble subaquatique dans le raccord de câble intérieur du boîtier d'encastrement, dans la gaine de protection des câbles, et enrouler environ 150 mm de câble dans le boîtier d'encastrement. Serrer fermement le presse étoupe afin d'étanchéifier le câble (3.6). Remplir le bassin jusqu'à submerger le fourreau et insérer le ORPHIE dans le boîtier d'encastrement, jusqu'à la mise en butée du joint ORPHIE.

Attention : utiliser uniquement les câbles raccordés en usine. Indiquer la longueur de câble souhaitée lors de la commande. Raccorder les différents conducteurs aux blocs d'alimentation conformément aux prescriptions. (3.5) Pour le nombre maximal de projecteurs et le type de raccordement, voir le manuel du bloc d'alimentation correspondant.

4. Instruction d'entretien générales

- Lors du nettoyage, le projecteur ne doit pas entrer en contact avec des détergents agressifs contre les métaux. L'utilisation de détergent à base d'acide chlorhydrique sur et à proximité des pièces du projecteur en acier inoxydable est totalement interdite.

- Nettoyer régulièrement le projecteur et le boîtier de montage afin d'éviter tout dépôt d'oxydation.

- Attention : Ne pas utiliser de nettoyeur haute pression

- Attention : Protéger les projecteurs contre le gel ; le cas échéant, les démonter ou assurer une protection spéciale.

- Selon la sollicitation (puissance, circonstances environnementales), il est recommandé de procéder au changement des joints des verres et du câble tous les 5 à 8 ans.

5. Conditions de garantie

Nos conditions de garantie se trouvent sur la carte de garantie correspondante du produit et sous <https://www.eclairx.com>

6. Remarques importantes (La Garantie s'annule en cas de non-respect des points suivants)

- L'absence d'avaries de transport doit être vérifiée avant l'installation.

- Tous les travaux de montage et d'installation, ainsi que les travaux électriques, doivent être réalisés par du personnel qualifié.

- Pour éviter tout danger, un câble flexible externe endommagé du projecteur ne peut être remplacé que par le fabricant, son représentant de service ou un spécialiste qualifié reconnu par ECLAIX.

- La source lumineuse de ce luminaire ne peut être remplacée que par le fabricant ou un technicien qualifié reconnu par ECLAIX.

- Afin d'éviter tout dépôt de rouille, utiliser exclusivement des outils en acier inoxydable.

- La longueur de câble du NEMO doit être choisie de telle sorte à ce qu'il ne soit pas nécessaire de la prolonger dans de l'eau ou dans un environnement humide. Toute réclamation ultérieure à ce motif ne sera pas acceptée.

- Seuls des équipements ECLAIX originaux doivent être utilisés.

- Une distance de montage de 15 cm entre les équipements est vivement recommandée afin d'éviter un réchauffement mutuel.

- Le raccordement des équipements doit être effectué sans courant, sans quoi des décharges dans le bloc d'alimentation pourraient entraîner une détérioration des LED. Aucune tension primaire ne doit être établie lors du changement des LED.

- Veuillez respecter les mesures contre la décharge électrostatique durant tous les travaux sur des projecteurs, équipements et LED.